



Tele Şekil Veren  
**Uzman Kuruluş**



ACAR VİDA



[www.acar-group.net](http://www.acar-group.net)

ACAR GROUP, İstanbul'da 12.000 m<sup>2</sup> kapalı alan, 4 fabrika, 420 makine ve 250'den fazla çalışanı ve 25 yıllık tecrübesi ile hizmet vermeye devam etmektedir.

ACAR GROUP, Türkiye'de ve 4 kıtada 56 ülkede olmak üzere Dünya çapında birçok bölgede bilinen bir tedarikçi olmayı başarmıştır.



ACAR VIDA



ACAR GROUP 1998 yılında müşteri memnuniyeti odaklı, yüksek kalitede ve uygun fiyatlı yay üretim faaliyetine başlamıştır.

2000li yıllara gelindiğinde, ACAR GROUP çalıştığı sektörlerdeki ihtiyaçları ve edindiği deneyimleri referans olarak vida, civata, yay, klips ve tel bükme üretimine başladı. Sürekli olarak sektördeki teknolojik gelişmeleri takip eden, gerek makine gerekse kalite sistemlerine yatırım yapan ACAR GROUP, günümüzde ISO 9001:2015 belgesi ile İstanbul'da 12.000 m<sup>2</sup> kapalı alan, 4 fabrika, 420 makine ve 250'den fazla çalışanı ve 25 yıllık tecrübesi ile hizmet vermeye devam etmektedir. ACAR GROUP, bu 25 yıl içerisinde vida, civata, perçin, yay, klips, gümüş kontak ve tel izgara üretiminde Türkiye'deki önde gelen üreticilerden olmayı başarmıştır.

Yay tesisinde; tel çapı Ø0,12 mm den Ø15 mm'ye kadar; Yay Çeliği, Paslanmaz Çelik, Fosfor Bronz, Krom Sülüs ve müşteri ihtiyaçları doğrultusunda farklı hammaddeler kullanılabilir. Baskı Yay, Çekme Yay, Torsiyon Yay, Amortisör Yayı, Kurma Yayı, Fren / Balata Yayları, Barel / Fişe Yayı, Silecek Yayı, Kilit / Menteşe Yayları, Vidalı Hortum Kelepçeleri, Bant / Şerit Yaylar ve çeşitli Klips ve Segmanlar ürün çeşitlerimiz içerisinde bulunmaktadır.

Vida tesisinde; tel çapı Ø1,50 mm den Ø12 mm 'ye kadar; Vida teli, Paslanmaz AISI304, Paslanmaz AISI430, 20MnB4, CQ15, SEA1006, SEA1008, QST36 ve müşteri ihtiyaçları doğrultusunda farklı hammaddeler kullanılabilir. Metrik Vidalar M2 den M12x100 boy, Sac Vidaları Ø2,2 den Ø6,3x100 boy, Plastik Vidalar Ø2 den Ø12x100 boy, Akıllı Vidalar ise Ø3,5 dan Ø6,3x100 boya kadar üretilmektedir.

Donatı teknoloji tesisinde; Kurulduğu günden bugüne yüksek teknolojisi ve kalitesiyle kontak imalatı, terminal imalatı, Lineer preslerde kontak çakmayı ve sac çapı 0,10 mm den 3,5 mm'ye kadar; fosfor bronz, ms64-ms70 ve türevlerince pirinç, AISI 301-304-430 ve türevlerince paslanmaz, DKP, CK45-67, Galvanizli sac ve türevleri hammadde gamımızda mevcut olup talepleriniz doğrultusunda projelerinizde kullanılacak progresif kalıp tasarımı & üretimi konusunda başta elektrik elektronik sektörleri olmak üzere otomotiv, beyaz eşya, küçük ev aletleri, kilit gibi sektörlerle 25 yıllık geçmişten kazandığımız tecrübelerimizle hizmet vermekteyiz.

2018 yılına gelindiğinde ACAR GROUP, Türkiye'de ve 4 kıtada 56 ülkede olmak üzere Dünya çapında birçok bölgede bilinen bir tedarikçi olmayı başarmıştır. 500'ü aşkın müşterisine beyaz eşya, otomotiv, küçük ev aletleri, elektrik, elektronik, kapı ve pencere kilit sistemleri, güvenlik sistemleri sektörlerinde hizmet vermektedir.



ROSH



IATF 16949 : 2016



ISO 9001 : 2015

# I FORM YAYLAR

**Tel Çapı Ø 0,15 mm'den 8,00 mm'ye kadar olan tellerden;**

- Her çeşit tasarıma,
- Isıl işleme tabi tutulmuş,
- Gerektiğinde boyalı, kaplamalı olmak üzere her türlü form yayı, ISO 9001:2015 & IATF 16949:2016 standartlarına uygun olarak imal edilmektedir.





# BASKI YAYLAR



**Tel Çapı Ø 0,12 mm'den 15,00 mm'ye kadar olan tellerden;**

- Silindirik / konik ya da fiçi şeklinde
- Sabit veya değişken hatveli,
- Taşlamalı / taşlamasız,
- Uçları kapalı ya da açık,
- Gerektiğinde boyalı, kaplamalı olmak üzere her türlü baskı yayı, ISO 9001:2015 & IATF 16949:2016 standartlarına uygun olarak imal edilmektedir.



# ÇEKME YAYLAR

Tel Çapı  $\emptyset$  0,15 mm'den 6,00 mm'ye kadar olan tellerden ISO 9001:2015 & IATF 16949:2016 standartlarına uygun her türlü çengelli çekme yayı imal edilmektedir.

Çekme Yaylar genellikle sık sarım olarak üretilmektedir. Ancak müşteri özel isteğine göre hatveli olarak da üretilebilmektedir.

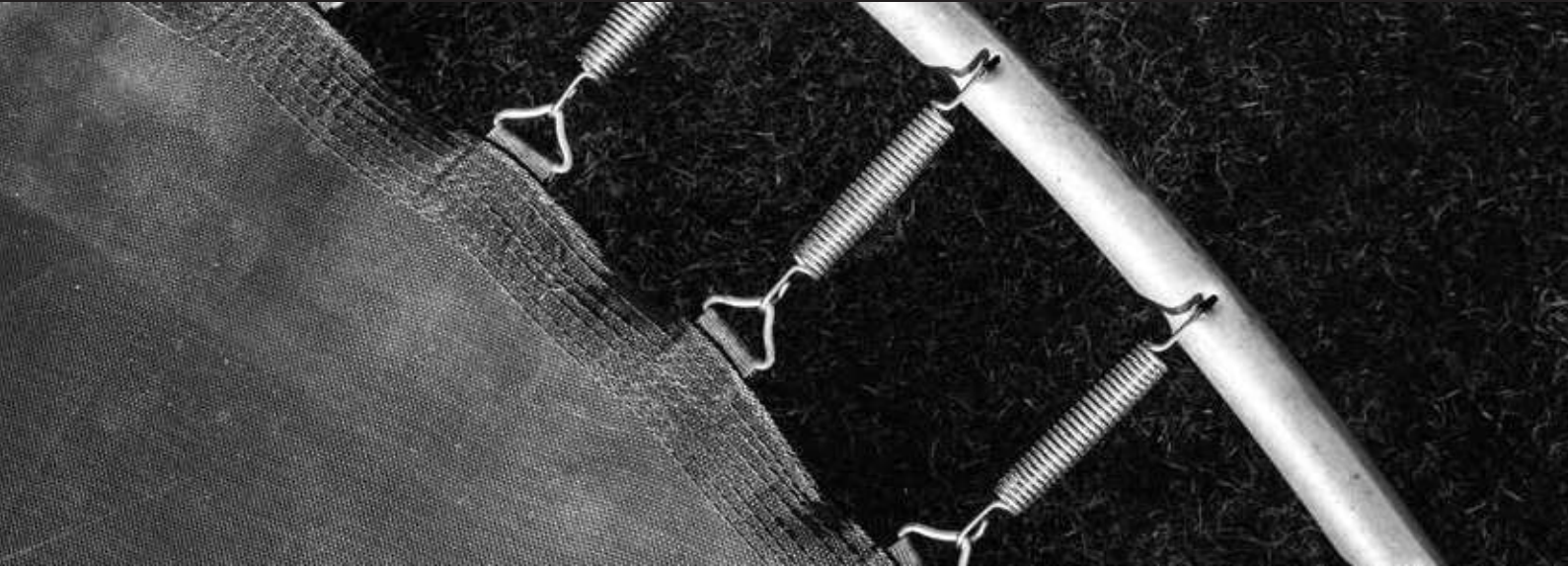



# KLİPSLER |



Bant / şerit - ezme (dikdörtgen veya kare kesitli) malzemeler kullanılarak üretilen klipsler otomotiv, beyaz eşya, elektrik, elektronik, mobilya, ısıtma, soğutma gibi sektörlerde çeşitli bağlantı uygulamalarında kullanılmaktadır.

Görev yerine göre kablo, boru, hortum klipsleri, panel klipsleri, kapak klipsleri, geçiş engelleyici klipsler, vidalı klipsler gibi farklı form ve ölçülerde tasarlanıp üretilmektedir. Star Yay olarak, çok farklı tasarımlardaki klipsleri hassas şekilde, seri ve kaliteli olarak üretmekte, taleplerinizi her zaman karşılamaktayız.



# VİDA NEDİR?

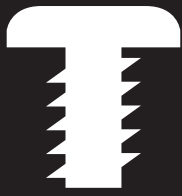

(A) Para Baş



(B) Silindirik



(C) Yuvarlak

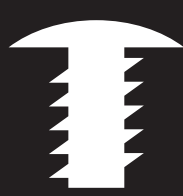

(D) Hilal

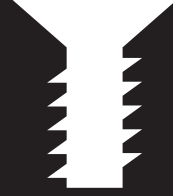

(E) Havşa



(F) Mercimek

Vida, esas itibarı ile silindirik bir mil üzerine vida profil adı verilen dış şeklinin helis eğrisi boyunca sarılması ile meydana gelir. Helis eğrisi, uzun dik kenarı, üzerine sarılacağı silindirin taban çevresine eşit olan bir dik üçgenin hipotenüsünün, silindir üzerine sarılışı sırasında oluşturduğu eğridir.

Vidalar ISO (*Uluslar Arası Standartlar Organizasyonu*) ve DIN (*Alman Normları Enstitüsü*) normlarına göre standartlaştırılmıştır. TSE (*Türk Standartlar Enstitüsü*) de DIN ve ISO ya göre TS 61 de vidaları standartlaştırmıştır.

## Üzerine etki eden etkenlerin uygulama şekline göre 8'e ayrılırlar;

- Metrik Vidalar
- Sac Vidaları
- Plastik Vidalar
- Sunta Vidaları
- Ağaç Vidaları
- Matkap Uçlu Vidalar
- Özel Vidalar
- Pen Vidaları ve Perçinler

## HANGİ MATERYALLERDEN ÜRETİLİR?

Vida üretimi için çok çeşitli tel hammaddeler kullanılmaktadır. En çok kullanılanlar ise SAE1006 – CQ15–20MnB4'tür. Müşteri özel isteklerine göre farklı çeşitlerde hammaddelerden üretim yapmaktayız.

## NERELERDE KULLANILIR?

Araba, uçak, gemi gibi sanayinin birçok dalında, mobilya ve tüm mühendislik sektörlerinde kullanılmaktadır. Kısacası hayat ve hayati kolaylaştıran teknolojinin hayat kaynağı vidadır.

- Elektrik / Elektronik ve Aydınlatma Sektöründe (anahtar, düğme, kontak, spot, şalter, komitatör, priz vb.);
- Otomotiv Sektöründe (fren, balata, debriyaj, amortisör, silecek, el freni, ayna, emniyet kemeri, kilit vb.);
- Dayanıklı Tüketim Malzemeleri ve Beyaz Eşya Sektöründe (menteşe, düğme, buji, kapak, hortum, kelepçe vb.);
- Kapı / Pencere Sektöründe (kilit, menteşe, kol, düğme vb.)



# METRİK VİDALAR



**DIN 965  
YILDIZ HAVŞA BAŞLI  
METRİK VİDALAR**

Ø M2'den Ø M12'ye kadar 5 mm'den 100 mm'ye kadar çeşitli boylarda ürünleri üretebilmekteyiz.



**DIN 966  
YILDIZ MERCİMEK BAŞLI  
METRİK VİDALAR**

Ø M3'den Ø M12'ye kadar 5 mm'den 100 mm'ye kadar çeşitli boylarda ürünleri üretebilmekteyiz.



**DIN 7985  
YILDIZ SİLİNDİR BAŞLI  
METRİK VİDALARI**

Ø M2'den Ø M12'ye kadar 5 mm'den 100 mm'ye kadar çeşitli boylarda ürünleri üretebilmekteyiz.

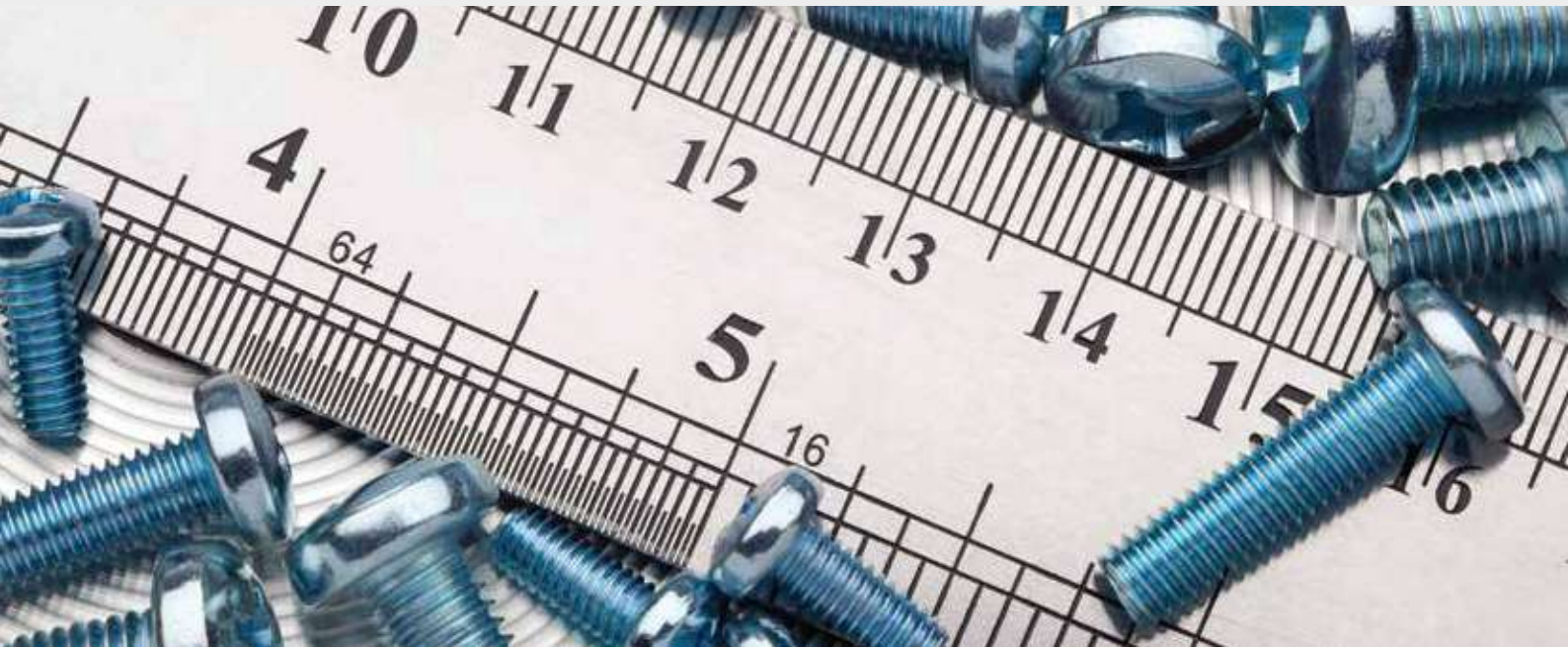

Her çeşit metrik vidası ISO 9001-2015 KALİTE YÖNETİM SİSTEMİ'ne göre üretilmektedir.

DIN 7985 YSB METRİK VİDA									
Anma Çapı	d	M2	M2.5	M3	M4	M5	M6	M8	M10
Kafa Y,	k	1,6	2	2,4	3,1	3,8	4,6	6	7,5
Kafa Y,	v	1,1	1,3	1,6	2	2,5	3	3,7	4,8
Kafa Ç,	d <sub>2</sub>	4	5	6	8	10	12	16	20
PH	m	2,5	2,7	3,1	4,6	5,3	6,8	9	10,2
PZ	m	2,4	2,6	3	4,3	5	6,7	8,8	9,9

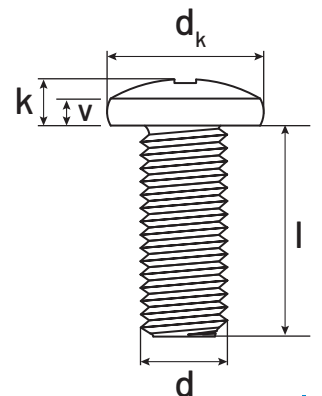

# SAC VİDALAR



**DIN 7981**  
**YILDIZ SİLİNDİR BAŞLI**  
**SAC VİDALARI**

Ø 2,9 mm'den Ø 6,3 mm'ye kadar, 6,5 mm'den 70 mm'ye kadar çeşitli boylarda ürünleri üretebilmekteyiz.

**DIN 7982**  
**YILDIZ HAVŞA BAŞLI**  
**SAC VİDALARI**

Ø 2,9 mm'den Ø 6,3 mm'ye kadar, 6,5 mm'den 70 mm'ye kadar çeşitli boylarda ürünleri üretebilmekteyiz.

**DIN 7983**  
**YILDIZ MERCİMEK**  
**BAŞLI SAC VİDALARI**

Ø 2,9 mm'den Ø 6,3 mm'ye kadar, 6,5 mm'den 70 mm'ye kadar çeşitli boylarda ürünleri üretebilmekteyiz.

**DIN 6928**  
**ALTİKÖŞE BAŞLI**  
**PULLU SAC VİDASI**

Ø 2,9 mm'den Ø 6,3 mm'ye kadar, 9,5 mm'den 70 mm'ye kadar çeşitli boylarda ürünleri üretebilmekteyiz.



Her çeşit sac vidası ISO 9001-2015 KALİTE YÖNETİM SİSTEMİ'ne göre üretilmektedir.

DIN 7981 FORM C YSB SAC VİDASI								
Çap		2,9	3,5	3,9	4,2	4,8	5,5	6,3
d <sub>k</sub>	max.	5,6	6,9	7,5	8,2	9,5	10,8	12,5
	min.	5,3	6,54	7,14	7,84	9,14	10,37	12,7
k	max.	2,2	2,6	2,8	3,05	3,55	3,95	4,55
	min.	1,95	2,35	2,55	2,75	3,25	3,65	4,25
ph	m	3	4,2	4,4	4,6	56,5	7,1	

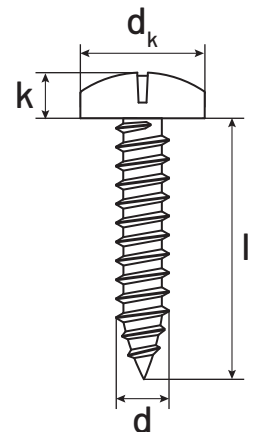

# PLASTİK VİDALAR



Ø 3mm'den Ø 8mm'ye kadar, 5 mm'den 70 mm'ye kadar çeşitli boylarda ürünleri üretebilmekteyiz.

Her çeşit plastik vidası ISO 9001-2015 KALİTE YÖNETİM SİSTEMİ'ne göre üretilmektedir.



YSB PLASTİK VİDASI							
d		3	3,5	4	4,2	5	6
dk	max	5,30	6,70	7,00	7,5	8,80	10,50
k	max	2,00	2,65	2,70	2,80	3,40	4,00
r	max	0,20	0,20	0,20	0,20	0,20	0,25
rf	dg	4,00	5,00	6,00	6,00	6,20	8,20
Yıldız Büyüklüğü - Ph		1,00				3,00	
Form H	m	2,70	3,90	4,40	4,40	4,60	6,50
	min	1,15	1,40	1,63	1,63	1,80	2,49
Form Z	max	1,55	1,90	2,25	2,25	2,45	3,15
	m	2,60	3,90	4,10	4,10	4,30	6,20
	min	1,25	1,48	1,70	1,70	1,88	2,51
	max	1,59	1,93	2,16	2,16	2,31	2,97

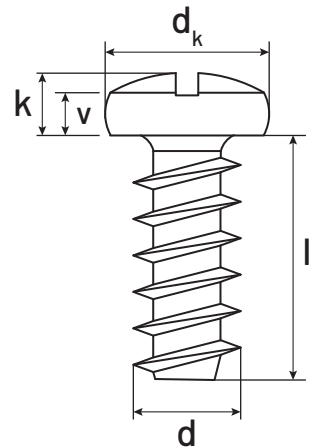



# SUNTA VİDALAR



Ø 2,5 mm'den Ø 6 mm'ye kadar,  
6,5 mm'den 70 mm'ye kadar çeşitli  
boylarda ürünleri üretebilmekteyiz.

Her çeşit sunta vidası ISO 9001-2015  
KALİTE YÖNETİM SİSTEMİ'ne göre  
üretilmektedir.

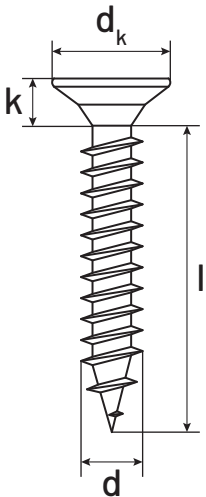

ÇAP	KAFA ÇAPI A	KAFA YÜK. H	VİDA ÇAPI D MIN.	VİDA ÇAPI D MAX.	SIKMA UCU M	BOY L MIN.
2,50	4,70-5,05	1,400	2,5	2,55	PZ1	6
3,00	5,70-6,05	1,800	2,7	3,05	PZ1	8
3,50	6,64-7,05	2,200	3,2	3,55	PZ2	8
4,00	7,64-8,05	2,350	3,7	4,05	PZ2	10
4,50	8,64-9,05	2,550	4,2	4,55	PZ2	12
5,00	9,64-10,05	2,850	4,7	5,05	PZ2	16
6,00	11,57-12,05	3,335	5,7	6,05	PZ3	20

# MATKAP UÇLU VİDALAR



Ø 2,9 mm'den Ø 6,3 mm'ye kadar,  
6,5 mm'den 70 mm'ye kadar çeşitli boylarda  
ürünleri üretebilmekteyiz.

Her çeşit matkap uçlu vidası ISO 9001-2015  
KALİTE YÖNETİM SİSTEMİ'ne göre  
üretilmektedir.



Anma çapı (d)	3,9	4,2	4,8
D	7,50	8,10	9,50
m	4,60	4,70	5,10
ph	2,00	2,00	2,00

Anma çapı (d)	3,9	4,2	4,8	
Delme Kapasitesi	min.	0,70	0,70	1,75
	max.	2,40	3,00	4,40

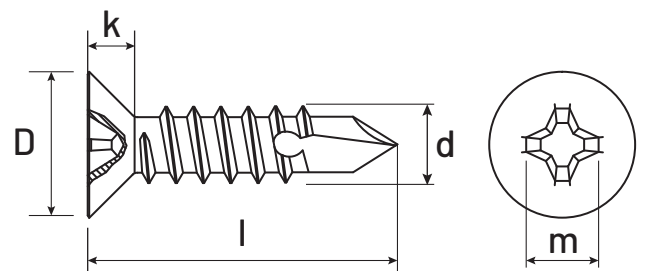

# ÖZEL VİDA VE CİVATALAR

İhtiyacınıza uygun her çeşit özel vida bünyemizdeki yetişmiş mühendisler ile tasarlanmakta ve kaliteli şekilde üretilmektedir.

Müşteri talep ve ihtiyaçları doğrultusunda özel vidalar tasarlamaktayız.





# KONTAK&TERMİNAL



Bakır kontakt, bimetal gümüş kontakt, masif gümüş kontakt üretimi. Progresiv kalıplar ile Terminal üretimi ve aynı zamanda terminal üretimi ile akuple kontakt çakma işlemi yapılmaktadır.

Bunun yanı sıra bihler, lineer makinalar ile, progresiv kalıplarla üretilmeyen parçalar üretilmektedir.

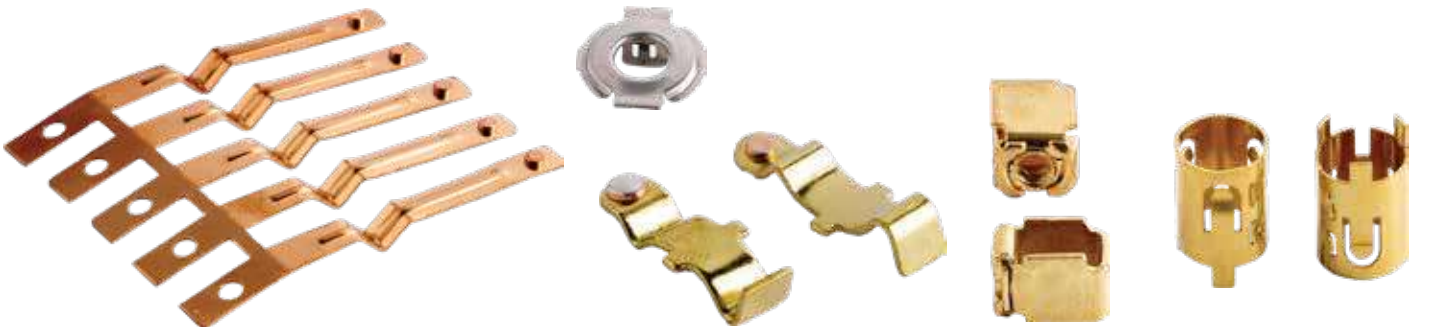

# HİZMETLERİMİZ



## Tele Şekil Veren Uzman Kuruluş

### Tasarım

Müşteri talepleri; mühendislerimiz tarafından tasarlanıp dizayn edilmektedir.

### Üretim

420 makine ve 250'den fazla çalışanı ile gerektiğinde ek vardiya kullanarak; belirtilen sürede ve yüksek kalitede ürün tedariki sağlamaktayız.

### Kaplama

Standartlara uygun olarak çinko ve tüm çeşitleri (sarı, siyah, beyaz), krom, nikel, fosfat, bakır, gümüş kaplamaları kendi bünyemizde yapabilmekteyiz. Müşteri özel isteğine göre dakroment, geomet, kataforez, elektrostatik tel boya gibi işlemler de iş ortaklarımız vasıtası ile yapılmaktadır.

### Taşlama

Gelişmiş sistem ve tecrübe ile taşlama prosesi standartlara uygun bir şekilde yapılmaktadır.

### Pah Kırma / Kuşlama / Yorma / Yağlama / Gerilim Giderme

Gelişmiş sistem ve tecrübe ile tüm prosesler standartlara uygun bir şekilde yapılmaktadır.

### Test

Testler gelişmiş teknolojiye sahip kalite kontrol cihazları kullanılarak mühendislerimiz tarafından yapılmaktadır. Bunlar; kuvvet testi, kaplama kalınlığı testi, sertlik testi, ömür testi, yorma testi, tuz testi, çekme/koparma testi, baskı / çekme / torsiyon testi / %100 kamera kontrollü üretim.

### Diğer Hizmetlerimiz

Sertleştirme, Temperleme, Yağ Alma, Blokaj, Temizleme, Yağlama.

# KALİTE KONTROL LABORATUVARI

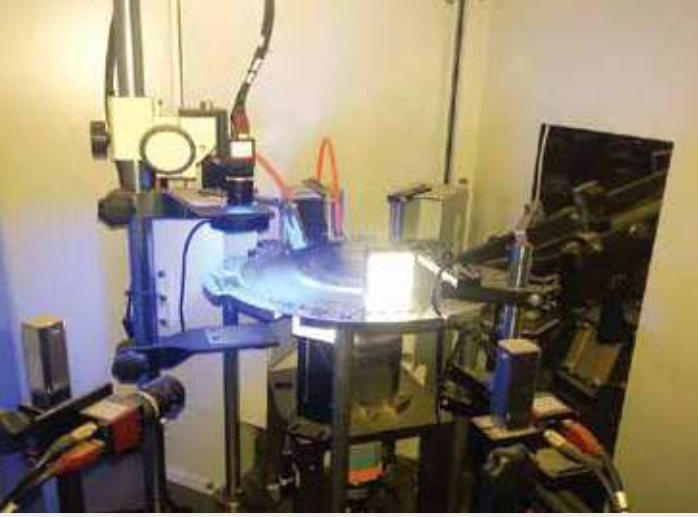

KAMERA SİSTEMLİ  
AYIKLAMA MAKİNASI

SERTLİK TEST  
CİHAZI



SERTLİK TEST  
CİHAZI



# KALİTE KONTROL LABORATUVARI



## TEST LABORATUVARI

MALZEME VE KAPLAMA  
KALINLIĞI ÖLÇÜMÜ

MALZEME VE KAPLAMA  
KALINLIĞI ÖLÇÜMÜ



TUZ TESTİ  
CİHAZI

# KALİTE KONTROL LABORATUVARI



TEST LABORATUVARI

BATY PROJEKSİYON  
CİHAZI

HOUNSFIELD BASKI VE  
ÇEKME YAYI TEST CİHAZI



BLOKAJ TEST  
CİHAZI

## REFERANSLARIMIZ

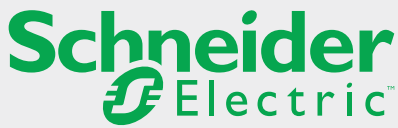

Üretimde Uluslararası Bir Uzman Kuruluş Olarak ACAR GROUP Yurtiçi Ve Yurtdışından Talep Edilen Her Çeşit Ürünü Başarılı Ve Kaliteli Şekilde Sizlere Ulaştırmaktadır.



# PORTFÖYÜMÜZ

## SEKTÖR DAĞILIMI

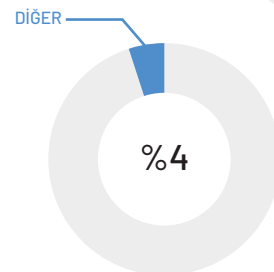
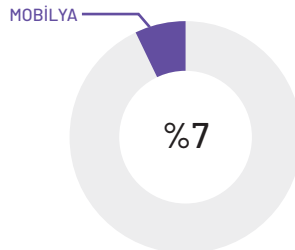
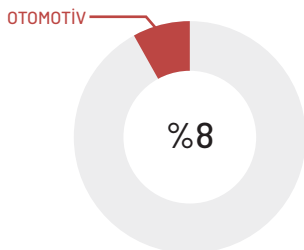
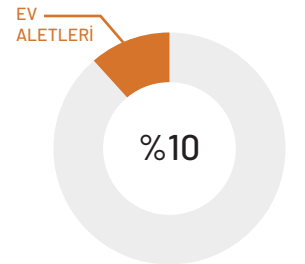
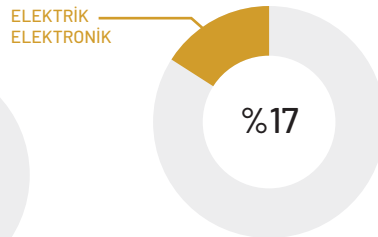
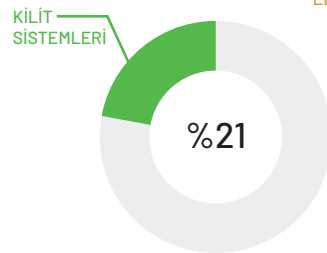
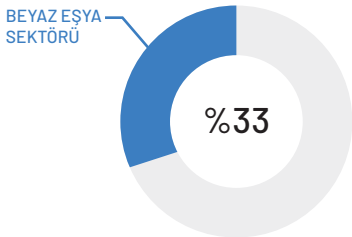
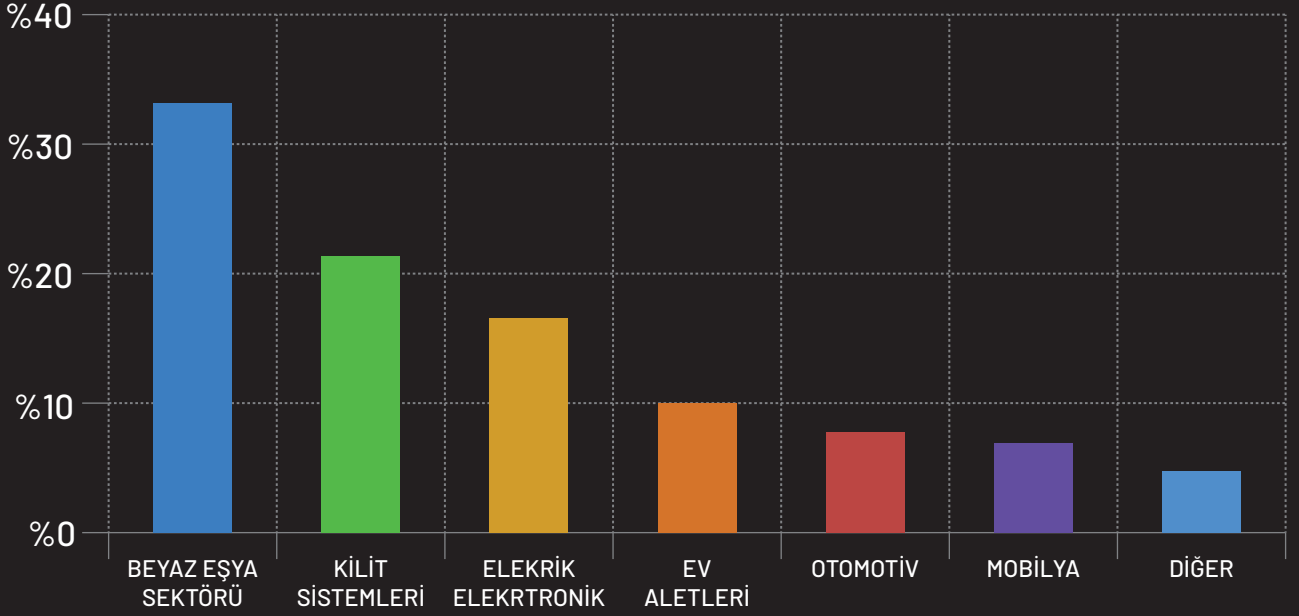



GÜNEY AMERİKA

AVRUPA

ASYA

AFRIKA

4 KITA 56 ÜLKE

# SERTİFİKALARIMIZ











[www.acar-group.net](http://www.acar-group.net)



ACAR VIDA





[www.acar-group.net](http://www.acar-group.net)



Velibaba Mahallesi Tuncel Sokak No: 14  
Pendik / İstanbul / TÜRKİYE  
Tel: +90 216 583 07 77 Faks: +90 216 583 07 81  
[info@staryay.com.tr](mailto:info@staryay.com.tr)

**ACAR VİDA**

Sanayi Mahallesi Hızır Reis Caddesi No: 12  
Pendik / İstanbul / TÜRKİYE  
Tel: +90 216 307 98 27 Faks: +90 216 307 98 29  
[info@acarvida.com.tr](mailto:info@acarvida.com.tr)



Gülbağlar Mahallesi Yaşar Doğu Caddesi  
Firketeci Sokak No: 27  
Pendik / İstanbul / TÜRKİYE  
Tel: +90 216 583 07 74  
[info@donatiteknoloji.com.tr](mailto:info@donatiteknoloji.com.tr)

